

# TECNO LIFT



GUIDA AL SISTEMA  
*GUIDE TO THE SYSTEM*  
GUIDE AU SYSTEME  
*FÜHRUNG ZUM SYSTEM*



Ufficio tecnico  
*R&D Department*  
 Bureau d'études et des méthodes  
*Forschungs- & Entwicklungsabteilung*



Magazzino di stoccaggio materie prime  
*Modulary inventory*  
 Magasin stockage de matières premières  
*Modulares Teilelager*



Reparto taglio laser  
*Laser cutting machine division*  
 Département de découpe laser  
*Abteilung für Laserschneidmaschinen*

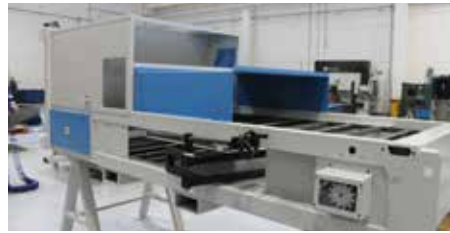
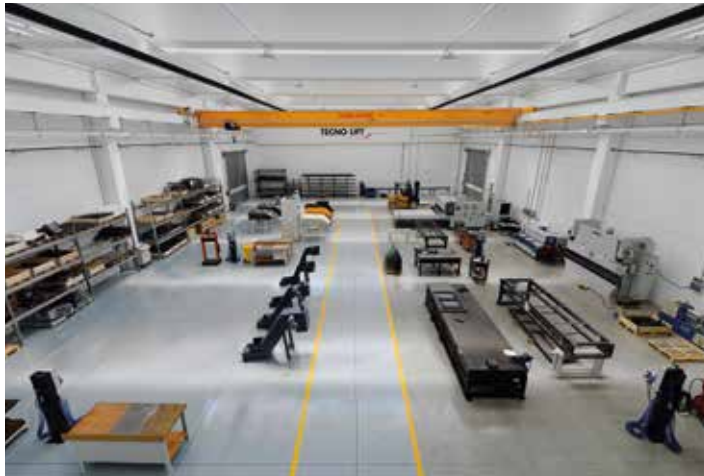

Montaggio  
*Assembly Division*  
 Assemblage  
*Montageabteilung*

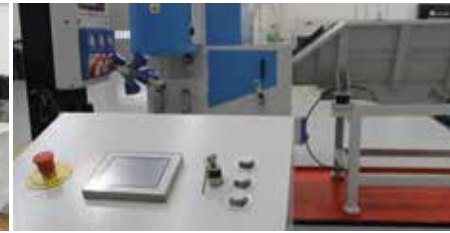

Reparto cablaggio elettrico  
*Electrical wiring division*  
 Département de câblage électrique  
*Abteilung für elektrische Verkabelung*



Collaudo  
*Testing Divison*  
 Test  
*Testbereich*

# TECNO LIFT

IT ALIMENTAZIONI - SISTEMA A VIBRAZIONE - NASTRI

EN FEEDERS - VIBRATING SYSTEMS - CONVEYORS



### Reparto piegatura

*Folding division*

Département de pliage

*Abteilung für Biegen*

### Reparto saldatura

*Welding division*

Département de soudage

*Abteilung für Schweißenarbeiten*

### Reparto lavorazione meccanica

*Mechanical fabrication division*

Département d'usinage

*Abteilung für mechanische Bearbeitung*



### Magazzino pezzi di ricambio

*Spare parts warehouse*

Entrepôt de pièces de rechange

*Ersatzteillager*

### Ufficio di assistenza e ricambi

*Service assistance and spare part division*

Service assistance et pièces détachées

*Service- und Ersatzteilbüro*

### Logistica

*Logistics*

Logistique

*Logistik*

FR **ALIMENTATIONS - SYSTÈMES DE VIBRATION - CONVOYEURS**

DE **ZUFÜHRUNGEN - VIBRATIONSSYSTEME - FÖRDERBÄNDER**

IT Tecno Lift S.r.l. progetta e realizza elevatori, tramogge e nastri per l'alimentazione di macchine utensili nell'ambito della produzione di viti, bulloni ed elementi di fissaggio fasteners in genere. Tecno Lift S.r.l. collabora con diverse multinazionali presenti in tutto il mondo grazie alla competenza tecnica del suo personale, unita all'elevata capacità di problem solving per l'ottimizzazione del processo produttivo.

Tecnologie di progettazione e di fabbricazione che anticipano costantemente il futuro, in termini di innovazione e affidabilità assolute, si integrano, in completa sintonia, a uomini motivati dalla certezza di coadiuvare in modo determinante la realizzazione di un prodotto oltre la soglia dell'eccellenza.

Ciascun prodotto è totalmente personalizzabile ed è strutturato per integrarsi in maniera ottimale all'interno del sistema produttivo già presente o in fase di creazione.

EN Tecno Lift S.r.l. designs and manufactures elevators, hoppers and belt conveyors for feeding machine tools used in the screws, bolts and general fasteners industry. Tecno Lift Srl works with several multinational companies around the world thanks to the technical knowledge of its staff, combined with great problem-solving skills, for the optimization of the production process.

Project, design and manufacturing technologies, that constantly anticipate the future, in terms of innovation and absolute reliability, are integrated in perfect harmony with people, motivated by the certainty of cooperating in a decisive manner, for the creation of a product, which is beyond the edge of excellence.

Tecno Lift vertical elevators for fasteners are designed and manufactured according to customer requirements. Each product can be customized and designed with best fit to existing or brand new production systems.

FR Tecno Lift Srl conçoit et fabrique des élévateurs, des trémies et des convoyeurs pour l'alimentation des machines utilisées pour la production de vis, boulons et fixations en général. Tecno Lift Srl collabore avec différentes multinationales présentes dans le monde entier grâce à la compétence technique de son personnel, combinée à un excellent savoir-faire pour la gestion des pièces dans le but d'optimiser les processus de production.

Des technologies de conception et de fabrication qui anticipent constamment l'avenir, en termes d'innovation et de fiabilité, qui s'intègrent en parfaite harmonie avec des ressources humaines motivées par un engagement à la création d'un produit d'excellence.

Chaque produit est entièrement personnalisable et est développé pour s'intégrer de manière optimale dans une ligne de production existante ou en phase de création.

DE Tecno Lift S.r.l. entwickelt und fertigt Höhenförderer, Rohlingsbunker, Trichterbehälter und Förderbänder für die Beschickung von Werkzeugmaschinen, die in der Schrauben-, Bolzen- und allgemeinen Befestigungsmittelindustrie verwendet werden. Tecno Lift Srl arbeitet mit großer Problemlösungskompetenz und in Kooperation mit Partnerfirmen für die ständige Optimierung des Produktionsprozesses.

Durch das Design und die erprobten Fertigungstechnologien sind unsere Mitarbeiter hoch motiviert, zur Realisierung eines exzellenten Produktes für Innovation und absolute Zuverlässigkeit zusammenzuarbeiten und die Projekte unserer Kunden zu unterstützen.

Tecno Lift Höhenförderer für Befestigungselemente werden nach Kundenwünschen konstruiert und gefertigt. Jedes Produkt kann kundenspezifisch angepasst werden und ist so konzipiert, dass es am besten in bestehende oder ganz neue Produktionssysteme passt.

**ELEVATORE VERTICALE CON TRAMOGGIA**  
*VERTICAL ELEVATOR WITH VIBRATION HOPPER*  
**ELEVATEUR VERTICAL AVEC TRÉMIE**  
*VERTIKALHÖHENFÖRDERER MIT VIBRATIONSBUNKER*



**ELEVATORE VERTICALE MONOBLOCCO**  
*MONOBLOCK VERTICAL ELEVATOR*  
**ELEVATEUR VERTICAL MONOBLOCK**  
*VERTIKALHÖHENFÖRDERER MIT HUBBODENBUNKER*



**TRAMOGGIA VIBRANTE**  
*VIBRATING HOPPER*  
**TRÉMIE VIBRANTE**  
*VIBRATIONSBUNKER*



**TRAMOGGIA COMBINATA CON PESATRICE**  
*COMBINED WEIGHING HOPPER*  
**TRÉMIE COMBINÉE AVEC CONTROLE DU POIDS**  
*VIBRATIONSBUNKER MIT WIEGEEINHEIT*



**RIBALTACASSONE**  
*BIN TILTING ELEVATOR*  
**RETOURNEUR DE CONTAINER**  
*HEBE-KIPPGERÄT*



**PORTER CON TRAMOGGIA**  
*PORTER UNIT*  
**PORTER AVEC TRÉMIE**  
*HÖHENFÖRDERER "PORTER"*



**NASTRO ELEVATORE DI CARICAMENTO**  
*LOADING CONVEYOR*  
**CONVOYEUR DE CHARGEMENT**  
*LADEFÖRDERBAND*



**NASTRO TRASPORTATORE DI EVACUAZIONE**  
*DISCHARGING CONVEYOR BELT*  
**CONVOYEUR DE DECHARGEMENT**  
*AUSTRAGEFÖRDERBAND*



**LOTTIZZATORE CIRCOLARE**  
*CIRCULAR LOTIFIER*  
**LOTIFIEUR CIRCULAIRE**  
*RUND-CHARGIERER*

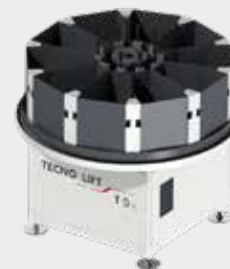

**LOTTIZZATORE LINEARE**  
*LINEAR LOTIFIER*  
**LOTIFIEUR LINEAIRE**  
*LINEAR-CHARGIERER*



ELEVATORE VERTICALE CON TRAMOGGIA  
 VERTICAL ELEVATOR WITH VIBRATION HOPPER  
 ELEVATEUR VERTICAL AVEC TRÉMIE  
 VERTIKALHÖHENFÖRDERER MIT VIBRATIONSBUNKER



ELEVATORE VERTICALE MONOBLOCCO  
 MONOBLOCK VERTICAL ELEVATOR  
 ELEVATEUR VERTICAL MONOBLOCK  
 VERTIKALHÖHENFÖRDERER MIT HUBBODENBUNKER



**IT** Gli elevatori verticali con tramoggia vibrante o monoblocco sono il sistema più efficace per l'alimentazione dei processi produttivi che trattano elementi di fissaggio in genere (fasteners) ad una velocità elevata e un layout molto compatto. Sono composti da: una tramoggia di carico fissa con un piano basculante o a vibrazione controllata; un dispositivo di sollevamento verticale a facchini per il trasporto delle viti all'altezza desiderata; una coppia di rulli contro-rotanti per selezionare ed incanalare i pezzi verso le guide d'uscita che garantiscono un perfetto allineamento con le guide della macchina. L'elevatore verticale è disponibile secondo le nostre dimensioni standard o secondo le specifiche del cliente e della macchina che viene alimentata dall'elevatore verticale.

**EN** Vertical elevators with vibrating or monobloc hopper are the perfect performing system for fastener production processes at a high speed with optimal layout. They are formed by four parts: a fixed loading hopper with a tilting or controlled vibration table, able to supply the correct quantity of pieces to the vertical lifting device; a vertical lifting device with flights with speed control for transporting the screws to the requested height; a pair of counter-rotating rollers to collate and channel the pieces towards the output guides to guarantee perfect alignment with the machine in-feed rails. The vertical elevator is available in accordance to our standard dimensions, or according to customer specifications, or of the machine fed by vertical elevator.

**FR** Les élévateurs verticaux avec trémie vibrante ou monobloc sont le système le plus efficace pour alimenter les lignes de production qui manipulent toutes les pièces de fixation à une vitesse élevée, avec un design très compacte, composés de : une trémie de chargement fixe avec un plateau inclinable ou contrôlé par vibration; un dispositif de levage vertical avec des barres élévatrices pour transporter les vis à la hauteur désirée; une paire de rouleaux à rotations opposées pour sélectionner et orienter les pièces vers les rails de sortie qui assurent un alignement parfait avec les rails d'alimentation de la machine. L'élévateur vertical est disponible selon nos dimensions standards ou selon les spécifications du client et de la machine qui sera alimentée par l'élévateur vertical.

**DE** Vertikalförderer mit Vibrations- oder Hubboden-Bunker sind ein sehr leistungsfähiges System für Produktionsprozesse von Verbindungselementen bei hoher Geschwindigkeit. Sie bestehen aus folgenden Teilen: einem festen Ladebunker mit einem kippbaren oder gesteuerten Vibrationstisch, der in der Lage ist, der vertikalen Hebevorrichtung immer die richtige Menge an Teilen zuzuführen; einer vertikalen Hebevorrichtung mit Mitnehmern und gesteuerter Geschwindigkeit für den Transport der Schrauben auf die gewünschte Höhe; einem Paar gegenläufiger Rollen zur Auswahl und Kanalisierung der Teile in Richtung der Ausgangsführungen, die eine perfekte Ausrichtung mit den Maschinenführungen gewährleisten. Der Senkrechtförderer ist nach unseren Standardabmessungen oder nach Kundenspezifikation bzw. der vom Vertikalförderer beschickten Maschine lieferbar.

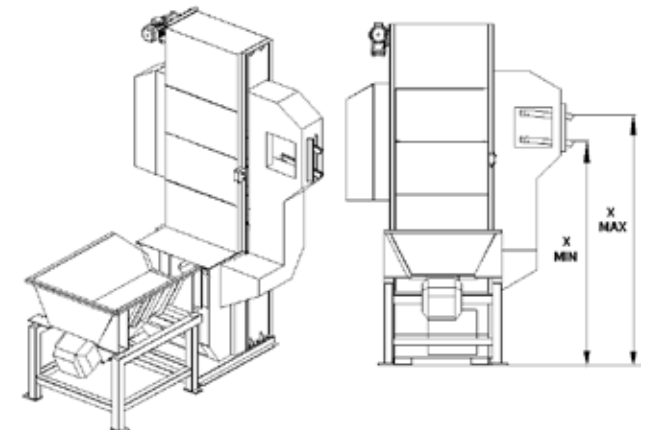

Tecno Lift S.r.l. propone anche delle soluzioni di riparazione o rinnovazione di impianti esistenti c/o i Vs stabilimenti.

Tecno Lift S.r.l. can also supply solutions to repair or refurbish systems already installed in your workplace.

Tecno Lift S.r.l. propose également des solutions pour la réparation ou la rénovation d'installations existantes dans vos usines.

Tecno Lift S.r.l. kann auch Lösungen liefern, um bereits in Ihren Anlagen installierte Systeme zu reparieren oder umzurüsten.

**TRAMOGGIA VIBRANTE**  
*VIBRATING HOPPER*  
**TREMIE VIBRANTE**  
*VIBRATIONSBUNKER*



**TRAMOGGIA COMBINATA CON PESATRICE**  
*COMBINED WEIGHING HOPPER*  
**TREMIE COMBINÉE AVEC CONTROLE DU POIDS**  
*VIBRATIONSBUNKER MIT WIEGEEINHEIT*

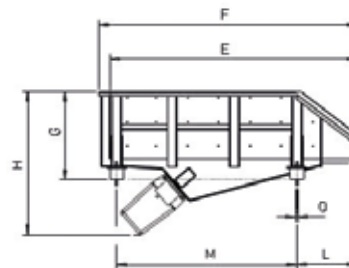
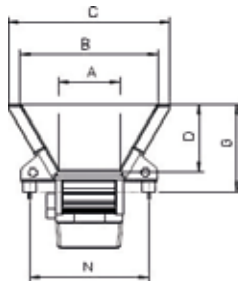

**IT** Le tramogge di carico sono a vibrazione controllata, per fornire sempre la giusta quantità di pezzi da caricare al dispositivo. Il carico è gestito da un sensore che arresta la vibrazione quando si raggiunge la corretta quantità di pezzi da caricare. La vibrazione è ottenuta mediante un moto vibratore lineare. Il piano di carico è rivestito per ridurre la rumorosità ed evitare il danneggiamento dei pezzi contenuti. Le capacità di carico sono elencate in tabella.

**EN** Loading hoppers are vibration controlled, able to supply a consistent quantity of pieces to the loading device. The system of loading is managed by a sensor that stops the vibration when the correct quantity of pieces to be loaded has been achieved. The vibration is generated by a linear vibratory motion. The loading surface is coated to reduce noise and avoid damage to the transported pieces. The load capacities are listed in the table.

**FR** Les trémies de chargement sont contrôlées par vibration, pour toujours fournir la bonne quantité de pièces au dispositif à charger. La charge est gérée par un capteur qui arrête la vibration lorsque la quantité correcte de pièces à alimenter est atteinte. La vibration est obtenue au moyen d'un mouvement vibratoire linéaire. La surface de chargement est recouverte pour réduire le bruit et éviter d'endommager les pièces contenues. Les capacités de charge sont répertoriées dans le tableau.

**DE** Die Ladebunker sind vibrationsgesteuert und in der Lage, immer die richtige Stückzahl an das ladende Gerät zu liefern. Das Ladesystem wird von einem Sensor gesteuert, der die Vibration stoppt, wenn die richtige Menge an zu ladenden Teilen erreicht ist. Die Vibration wird durch eine lineare Schwingungsbewegung erzeugt. Die Ladefläche ist beschichtet, um Geräusche zu reduzieren und Beschädigungen der enthaltenen Teile zu vermeiden. Die Tragfähigkeiten sind in der Tabelle aufgeführt.

**CARATTERISTICHE TECNICHE**  
*TECHNICAL CHARACTERISTICS*  
**CARACTÉRISTIQUES TECHNIQUES**  
*TECHNISCHE MERKMALE*

Tipo	Peso kg	Capacità Litri	A mm	B mm	C mm	D mm	E mm	F mm	G mm	H mm	L mm	M mm	N mm	O mm
TV300	95	160	300	700	830	352	1110	1170	455	740	430	630	620	M12
TV350	120	230	350	750	880	352	1400	1460	455	810	430	920	670	M12
TV450	215	530	450	995	1164	482	1780	1860	625	1028	430	1300	860	M16
TV600	230	670	600	1146	1316	482	1850	1930	625	1028	430	1370	920	M16
TV800	290	850	800	1346	1516	482	2110	2190	625	1028	690	1370	1120	M16

RIBALTACASSONE  
*BIN TILTING ELEVATOR*  
RETOURNEUR DE CONTAINER  
*HEBE-KIPPGERÄT*

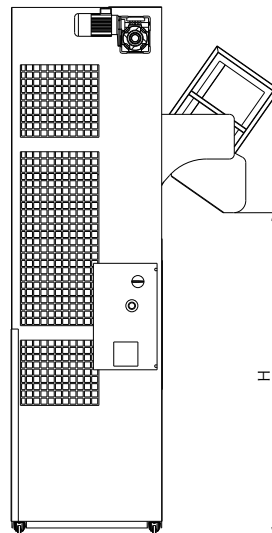

**IT** I ribaltacassoni consentono di sollevare, rovesciare e scaricare il materiale contenuto in cassoni di varie dimensioni e peso in direzione di una tramoggia o di una macchina. Il sollevamento e il ribaltamento dei cassoni avvengono in modo automatico e in tutta sicurezza.

La macchina ha una struttura robusta e un design compatto per un ingombro a terra di poco superiore alle dimensioni dei cassoni da movimentare. I ribaltacassoni possono essere realizzati con diversa configurazione in termine di automazione, di altezza e di insonorizzazione. Il posizionamento dei cassoni può essere eseguito sia con il muletto sia con il transpallet a mano, oppure il carico può essere interfacciato con sistema automatico.

**EN** Bin tilting elevator allows to lift, overturn and unload the material contained in containers of various dimensions and weight in the direction of a hopper or a machine. The lifting and overturning of the container takes place automatically and in complete safety.

The machine has an engineered structure with a compact design enabling a footprint slightly greater than the size of the bins to be handled. The box tipplers can be made with different configurations in terms of automation, height and soundproofing. The positioning of the containers can be performed, either with the forklift or with the hand pallet truck, or it can also be interfaced for loading with an automatic system.

**FR** Les retourneurs de container permettent de soulever, retourner et décharger les pièces contenues dans des bacs de différentes tailles et de poids, en direction d'une trémie ou d'une machine. Le levage et le retournement des containers s'effectuent automatiquement en toute sécurité.

Le dispositif a une structure robuste et une conception compacte pour un encombrement légèrement supérieur à la taille des bacs à manipuler. Les retourneurs peuvent être réalisés avec différentes configurations en termes d'automatisation, de hauteur et d'insonorisation. Le positionnement des caisses peut être effectué soit avec le chariot élévateur, soit avec le transpalette manuel, ou il peut également être connecté à un système de chargement automatique.

**DE** Hebe-Kippgeräte ermöglichen das Heben, Kippen und Entladen der sich in den Behältern befindlichen Teile in Richtung eines Trichters oder einer Maschine. Das Anheben und Umkippen der Behälter erfolgt automatisch und in völliger Sicherheit.

Die Maschine hat eine stabile Struktur und eine kompakte Bauweise auf einer Stellfläche, die etwas größer ist als die Größe der zu handhabenden Behälter. Die Hebe-Kippgeräte können mit verschiedenen Konfigurationen in Bezug auf Automatisierung, Höhe und Schalldämmung hergestellt werden. Die Positionierung der Behälter kann entweder mit dem Gabelstapler oder mit dem Hubwagen erfolgen, oder es kann auch eine Schnittstelle für die Beladung mit einem automatischen System vorgesehen werden.



PORTER CON TRAMOGGIA  
PORTER WITH WEIGHING HOPPER  
PORTER AVEC CONTROLE DU POIDS  
PORTER MIT WIEGEBEHÄLTER

PORTER CON TRAMOGGIA QUADRA  
PORTER WITH HOPPER  
PORTER AVEC TREMIE  
PORTER MIT TEILETRICHTER

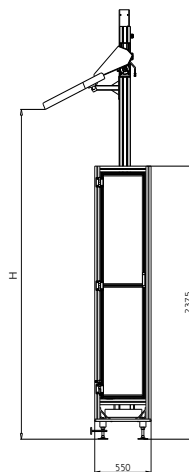

IT Il Porter è un sistema che automatizza il ciclo di caricamento di pezzi ad un vibratore o ad altri sistemi di alimentazione. È costituito da una tramoggia di carico e da un sistema di sollevamento a montante fisso e vasca mobile. La tramoggia di carico, sempre in abbinamento con il dispositivo Porter, è costruita in lamiera di acciaio ed è rivestita internamente con materiale antiurto.

Questo sistema ha il vantaggio di trasportare i pezzi all'interno dei sistemi di alimentazione senza che essi vengano a contatto con gli organi che generano il movimento del Porter. Questa soluzione evita ogni possibilità di inceppamento o guasto. Il corretto funzionamento del sistema viene gestito perfettamente dalla logica della macchina, che controlla i livelli di presenza dei pezzi e garantisce sempre la giusta quantità di ribattini o di rondelle nel vibratore.

EN Porter is a system that automates the loading cycle of pieces to a vibrator or other feeding systems. It consists of a loading hopper and a lifting system with a fixed upright and a mobile bucket. The loading hopper, always in combination with the Porter device, is made of steel sheet and it is internally lined with shockproof material. This system has the advantage of transporting the pieces inside the feeding system without them coming into contact with the mechanism that generates the movement of the Porter.

This solution avoids any possibility of jamming or failure. The correct functioning of the system is reliably managed by the logic of the machine, which controls the presence level of the pieces and always guarantees the correct quantity of rivets or washers in the vibrator.

FR Le Porter est un système qui automatise le cycle de chargement des pièces vers un bol vibrant ou d'autres systèmes d'alimentation. Il se compose d'une trémie de chargement et d'un système de levage avec un bac mobile. La trémie de chargement, toujours en combinaison avec le dispositif Porter, est en tôle d'acier et revêtue à l'intérieur d'un matériau antichoc.

Ce système présente l'avantage de transporter les pièces à l'intérieur des systèmes d'alimentation sans qu'elles n'entrent en contact avec les organes qui génèrent le mouvement du Porter. Cette solution évite toute possibilité de blocage ou de panne. Le bon fonctionnement du système est parfaitement géré par la logique de la machine, qui contrôle les niveaux de présence des pièces et garantit toujours la bonne quantité de pièces ou de rondelles dans le bol vibrant.

DE Porter ist ein System, das den Ladezyklus von Teilen zu einem Vibrationsförderer oder anderen Zuführsystemen automatisiert. Es besteht aus einem Ladetrichter und einem Hebesystem mit einem festen Ständer und einer kippbaren Schaufel. Der Ladetrichter, immer in Kombination mit dem Porter-Gerät, besteht aus Stahlblech und ist innen mit stoßfestem Material ausgekleidet.

Dieses System hat den Vorteil, dass die Teile innerhalb der Zuführsysteme transportiert werden, ohne dass sie mit den Bestandteilen in Kontakt kommen, die die Bewegung des Porters erzeugen. Diese Lösung vermeidet jede Möglichkeit eines Verklemmens oder Ausfalls. Das korrekte Funktionieren des Systems wird perfekt von der Logik der Maschine gesteuert, die die Anwesenheitsebenen der Teile kontrolliert und immer die richtige Menge an Schraubenrohlingen, Unterlegscheiben oder Nieten im Rüttler garantiert.



**NASTRO ELEVATORE**  
*LOADING CONVEYOR BELT*  
**CONVOYEUR DE CHARGEMENT**  
*LADEFÖRDERBAND*



**NASTRO ELEVATORE DOPPIO SCARICO**  
*DUAL EXIT LOADING CONVEYOR BELT*  
**CONVOYEUR AVEC DOUBLE GOULOTTE**  
*LADEFÖRDERBAND MIT DOPPELAUSGANG*



**IT** I nastri elevatori sono disponibili con diversi rivestimenti secondo la tipologia dei pezzi da movimentare. I tappeti sono disponibili in maglia, a tapparella o ancora in plastica. I nastri hanno una tramoggia fissa con un sistema anti inceppamento per agevolare il posizionamento dei pezzi sui facchini del tappeto senza danneggiarli. Il nastro movimentata i pezzi in altezza verso una bocca di scarico collegata all'unità da caricare. Le dimensioni dei nastri elevatori possono essere definite secondo le esigenze del cliente e sono progettati ad hoc in termini di dimensione della tramoggia e di altezza di carico.

**EN** The conveyor belts are available with different coatings according to the type of pieces to be handled. The flights are available in mesh, roller shutter or even in plastic. The belts have a fixed hopper with an anti-jamming system to facilitate the positioning of the pieces on the conveyor belts without damaging them. The belt elevates the pieces towards an unloading mouth connected to the unit being loaded. The dimension of the elevator belts can be defined according to the customer's needs and are customized in terms of hopper size and loading height.

**FR** Les convoyeurs sont disponibles avec différents revêtements selon le type de pièces à manipuler. Les tapis sont disponibles en mailles, en plaques d'acier ou en plastique. Les convoyeurs ont une trémie fixe avec un système anti-coincement pour faciliter le positionnement des pièces sur les tapis sans les endommager. Le tapis déplace les pièces en hauteur vers une goulotte de déchargement reliée à l'unité à charger. Les dimensions des convoyeurs de chargement peuvent être définies en fonction des besoins du client et sont conçues ad hoc en termes de taille pour la trémie et pour la hauteur de chargement.

**DE** Die Förderbänder sind mit verschiedenen Beschichtungen erhältlich, je nach Art der zu transportierenden Teile. Die Transportbänder sind in den Ausführungen mit Maschennetz, Scharnierband mit Rollläden oder in Kunststoff erhältlich. Die Bänder haben einen festen Trichter mit einem Anti-Stau-System, um die Positionierung der Teile auf den Mitnehmern des Förderbandes zu erleichtern, ohne sie zu beschädigen. Das Band bewegt die Teile in der Höhe in Richtung einer Entladeöffnung, die mit dem zu beladenden Gerät verbunden ist. Die Abmessungen der Förderbänder können nach den Bedürfnissen des Kunden definiert und in Bezug auf Trichtergröße und Ladehöhe ausgelegt werden.

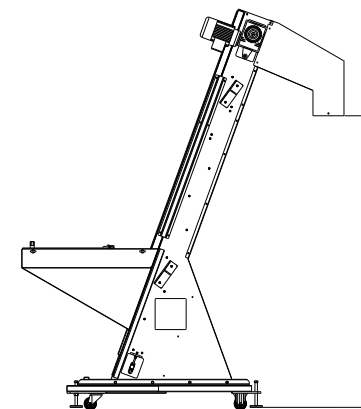

NASTRO TRASPORTATORE DI EVACUAZIONE  
DISCHARGING CONVEYOR BELT  
CONVOYEUR DE DECHARGEMENT  
AUSTRAGEFÖRDERBAND

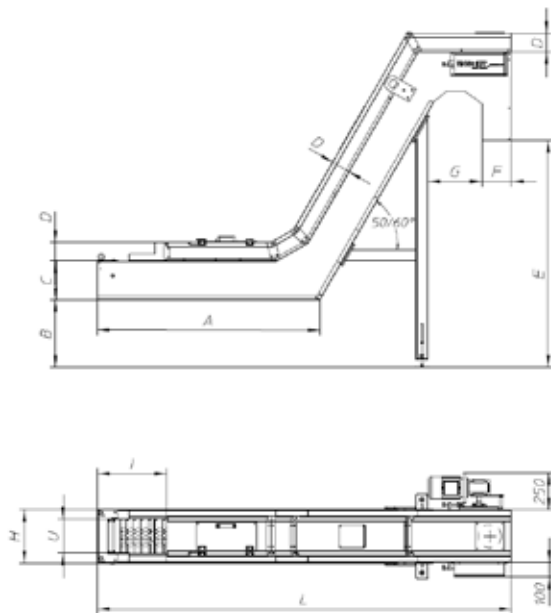

**IT** I nastri trasportatori sono progettati per evacuare qualunque tipologia di pezzo. Il design è realizzato secondo gli ingombri disponibili e i pezzi da movimentare. Una serie di rivestimenti e/o tappeti è disponibile per ottimizzare la gestione dei fluidi e dei pezzi e per garantire un riciclaggio degli olii e un perfetto scarico dei pezzi senza danneggiamento. I nastri sono anche realizzati per trasportare sfridi, trucioli o altro.

**EN** The conveyors are designed to evacuate any type of piece. The design is made according to the available dimensions and the pieces to be handled. A series of coatings and / or mats are available to optimize the fluids and parts management, and to ensure the recycling of oils with perfect discharge of parts without damage. The belts are also designed to transport scraps, shavings or other.

**FR** Les convoyeurs de déchargement sont conçus pour évacuer tout type de pièce. Le design est réalisé en fonction des dimensions disponibles et des pièces à manipuler. Une série de revêtements et / ou de tapis est disponible pour optimiser la gestion des fluides et des pièces ; pour assurer le recyclage des huiles et une évacuation parfaite des pièces sans dommage. Les convoyeurs sont également conçus pour transporter des découpes, copeaux ou autres.

**DE** Die Förderer sind so konzipiert, dass sie jede Art von Teilen ausbringen können. Die Konstruktion wird entsprechend den verfügbaren Abmessungen und den zu transportierenden Teilen vorgenommen. Eine Reihe von Beschichtungen und / oder Matten ist verfügbar, um das Flüssigkeits- und Teilemanagement zu optimieren und das Recycling von Ölen mit einer perfekten Entladung der Teile ohne Beschädigung zu gewährleisten. Die Bänder sind auch für den Transport von Schrott, Spänen oder anderem ausgelegt.



Lottizzatore Manuale  
Manual Lot Separator  
Lotifieur Manuel  
Manueller Lostrenner



Doppio Rompilotta Manuale  
Double Manual Lot Separator  
Double Goulotte de Sortie Manuelle  
Doppelter manueller Lostrenner



Rompilotta Pneumatico  
Pneumatic lot separator  
Double Goulotte Pneumatique  
Pneumatischer Lostrenner



Scarico Deviato  
Manual Lot Separator  
Deviateur de Sortie  
Umgeleitete Auslaufrutsche



LOTTIZZATORE CIRCOLARE  
*CIRCULAR LOTIFIER*  
LOTIFIEUR CIRCULAIRE  
*RUND-CHARGIERER*

LOTTIZZATORE LINEARE  
*LINEAR LOTIFIER*  
LOTIFIEUR LINEAIRE  
*LINEAR-CHARGIERER*

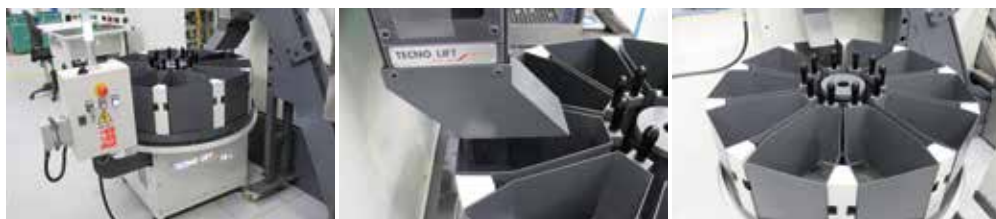

**IT** I lottizzatori della Tecno Lift consentono la lottizzazione in modo automatico dei pezzi prodotti su qualunque tipo di macchina. Il lottizzatore viene alimentato direttamente dalla macchina o tramite un nastro trasportatore che scarica i pezzi nelle vaschette. Dopo avere raggiunto una quantità pre-impostata, il lottizzatore gira automaticamente, presentando la vaschetta successiva vuota. In questo modo la macchina può lavorare in modo automatico senza la presenza dell'operatore per tutta la durata del riempimento delle vaschette.

Il lottizzatore ferma la macchina se l'operatore non interviene per controllare che i pezzi di ogni vaschetta siano pieni. In marcia normale, l'operatore, dopo aver controllato la conformità degli ultimi pezzi della vaschetta, svuota la vaschetta con un semplice movimento basculante. Il lottizzatore è disponibile con n. 6, 8 o 10 vaschette e viene fornito stand-alone con il suo armadio elettrico. Altre dimensioni sono disponibili su richiesta.

**EN** Tecno Lift lotifiers allow automatic batch separation of the pieces produced by any type of machine. The lotifier is fed directly from the machine or via a conveyor belt that unloads the pieces into the trays. After reaching a pre-set quantity, the lotifier automatically indexes, presenting the next empty tray. In this way the machine can work automatically without the presence of the operator for the duration of the trays filling. The lotifier stops the machine if the operator does not intervene to check the pieces, when every tray becomes full.

The operator, after checking the conformity of the last pieces in the final tray, can empty the trays with a simple tilting movement. Our lotifiers are available with n. 6, 8 or 10 trays and supplied as a stand-alone unit with its electrical cabinet.

**FR** Les lotifieurs Tecno Lift permettent le dosage automatique des pièces produites sur tout type de machine. Le lotifieur est alimenté directement à partir de la machine ou à travers un convoyeur qui décharge les pièces dans les contenants rotatifs. Après avoir atteint une quantité prédéfinie, le lotifieur tourne automatiquement, présentant le prochain contenant vide. De cette manière, la machine peut fonctionner automatiquement sans la présence de l'opérateur pendant toute la durée du remplissage des contenants. Lorsque tous les contenants sont pleins, le lotifieur arrête la machine pour que l'opérateur vérifie que les pièces de chaque contenant.

En fonctionnement normal, l'opérateur, après avoir vérifié la conformité des dernières pièces du contenants, vide les pièces par un simple mouvement de basculement. Le lotifieur est disponible avec n. 6, 8 ou 10 contenants et est livré autonome avec son armoire électrique. D'autres tailles sont disponibles sur demande.

**DE** Tecno Lift-Chargierer ermöglichen die automatische Dosierung der von jeder Art von Maschine produzierten Teile. Er wird direkt von der Maschine oder über ein Förderband beschickt, das die Teile in die Schalen entlädt. Nach Erreichen einer voreingestellten Menge dreht sich der Chargierer automatisch und gibt die nächste leere Schale frei. Auf diese Weise kann die Maschine automatisch ohne die Anwesenheit des Bedieners für die Dauer der Befüllung der Schalen arbeiten.

Der Losgrößeneiteiler stoppt die Maschine, wenn der Bediener nicht eingreift, um zu prüfen, ob alle Auffangbehälter mit Teilen gefüllt sind. Nachdem der Bediener die Konformität der Teile des letzten Behälters überprüft hat, entleert er sie mit einer einfachen Kippbewegung. Unsere Chargierer sind mit 6, 8 oder 10 Schalen erhältlich und werden als Stand-Alone-Geräte mit Schaltschrank geliefert.

## TECNO LIFT

 **TECNO LIFT S.R.L.**  
V.le Piemonte, 28 - Zona ind.le  
15053 Castelnuovo S. (AL) • ITALY  
P.I. IT 02527820068  
Ph. +39 0131 18 58 633  
sales.administration@tecnoliftitaly.com

## SACMA 1959

 **SACMA LIMBIATE S.P.A.**  
Viale dei Mille, 126/128  
20812 Limbiate (MB) • ITALY  
P.I. IT 00811010966  
Ph. +39 02 99 45 21  
com@sacmalimbiate.it

 **SACMA LIMBIATE S.P.A. (PLANT N. 2)**  
Via Trieste, 14/16  
20059 Vimercate (MB) • ITALY  
P.I. IT 00810380964  
Ph. +39 039 66 74 45-6  
obm@sacmalimbiate.it

## HS ASPE

 **H.S. AUTOMAZIONI S.R.L.**  
Via Torino, 50  
10075 Mathi (TO) • ITALY  
P.I. IT 07373150015  
Ph. +39 011 922 18 25  
info@hsautomazioni.it

## INGRAMATIC

 **INGRAMATIC DIVISION**  
Viale Europa  
15053 Castelnuovo S. (AL) • ITALY  
P.I. IT 00811010966  
Ph. +39 0131 87161  
com@ingramatic.com



**SACMA MACHINERY DO BRASIL**  
Rua Paulo Prado 200, 13208-690  
Jundai - SP • BRASIL  
Ph. +55 11 45 86 29 73  
sacma@sacma.com.br



**SACMA MACHINERY (Wuxi) Co. Ltd.**  
Hanjiang rd 15 Area A, n 11-2  
New District, Wuxi, Jiangsu Province  
214029 • CHINA  
Ph. +86 05 10 88 76 00 16  
info@sacma-machinery.cn



**SACMA MACHINERY CORPORATION**  
Bassett Road 1280  
44145 Westlake - Ohio • USA  
Ph. +1 44 08 92 16 00  
info@sacmagroup-usa.com



**SACMA MACHINERY TAIWAN**  
No. 519, Qiaoxin 3rd Rd.  
Qiaotou Dist., Kaohsiung City  
Taiwan (R.O.C.)  
Ph. +88 6905 902 872  
info@sacmamachinery.tw